

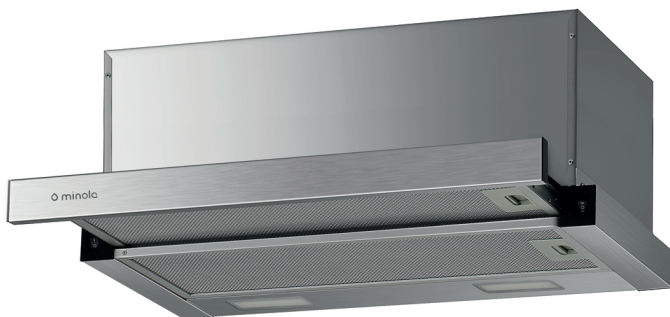

ВИТЯЖКИ КУХОННІ ПОБУТОВІ

HTL 5615 1000 LED

HTL 6615 1000 LED



ІНСТРУКЦІЯ З ЕКСПЛУАТАЦІЇ

UA

3	Опис
4	Конструкція витяжки
5	Вимоги безпеки при експлуатації
7	Вимоги безпеки при монтажі
8	Панель управління
9	Підготовка до установки
10	Установка витяжки
11	Режим рециркуляції
12	Обслуговування виробу
13	Очищення фільтрів
14	Гарантія

16	Описание
17	Конструкция вытяжки
18	Требования безопасности при эксплуатации
20	Требования безопасности при монтаже
21	Панель управления
22	Подготовка к установке
23	Установка вытяжки
24	Режим рециркуляции
25	Обслуживание изделия
26	Очистка фильтров
27	Гарантия

Дякуємо Вам за придбання витяжки Minola!

Витяжки **Minola** надійні і прості в експлуатації. Для забезпечення тривалої і безвідмовної роботи виробу уважно прочитайте цей посібник.

Дана інструкція з експлуатації об'єднана з технічним описом, а також містить відомості з установки і монтажу, правила експлуатації і обслуговування виробу.

Виріб призначений для витяжної вентиляції побутових кухонних приміщень, опалювальних в зимовий час. Промислова експлуатація виробу, а також використання на підприємствах сфери обслуговування, охорони здоров'я і т. і. не передбачені. Ні за яких обставин не використовуйте витяжку на вулиці!

Дана модель **може бути використана** для внутрішньої фільтрації (рециркуляції повітря всередині приміщення при встановлених вугільних фільтрах).

Виріб оснащений лампами підсвічування. Виріб має мережевий кабель з вилкою і призначений для підключення до однофазної мережі змінного струму з напругою 220-240 В і частотою 50 Гц.

За типом захисту від ураження електричним струмом виріб відноситься до приладів класу I.

За типом захисту від доступу до небезпечних частин і проникнення води витяжка змонтована з повітропроводом, відноситься до приладів класу IP XO.

Виріб дозволяється експлуатувати при температурі навколишнього повітря в межах від +1 °С до +45 °С.

Зберігати виріб необхідно в упаковці виробника у вентилязованому приміщенні при температурі від 0 °С ~ +38°С і відносній вологості не більше 70%.

Обладнання відповідає вимогам Технічного регламенту обмеження використання деяких небезпечних речовин в електричному та електронному обладнанні.

Даний виріб виготовлений на замовлення та під контролем **ТМ MINOLA**.

ТЕРМІН СЛУЖБИ ВИРОБУ: 7 років.

КОНСТРУКЦІЯ ВИТЯЖКИ:

- 1 – Корпус
- 2 – Фронтальна декоративна панель
- 3 – Кнопка вимикача освітлення
- 4 – Жирові фільтри
- 5 – Телескопічна повітрязабірна панель
- 6 – Кнопка перемикача швидкостей
- 7 – Лампи освітлення

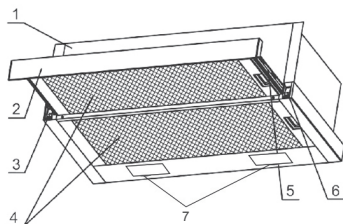
**ДО КОМПЛЕКТУ ПОСТАВКИ ВХОДЯТЬ:**

- витяжка – 1 шт.
- комплект монтажний – 1 шт.
- вентиляційний клапан - 1 шт.
- LED лампа на 2 Вт - 2 шт.

- гарантійний лист - 1 шт.
- інструкція з експлуатації – 1 шт.
- енергетична карта - 1 шт.
- мікрофіша - 1 шт.
- пакувальна коробка – 1 шт.

ТЕХНІЧНІ ХАРАКТЕРИСТИКИ:

Модель	HTL 5615 1000 LED	HTL 6615 1000 LED
Напруга мережі, В	220-240	
Частота, Гц	50 - 60	
Номінальний струм, А	1	
Тип управління	Механічне	
Кількість моторів, шт.	1	
Потужність двигуна, Вт	230	
Загальна потужність, Вт	234	
Продуктивність, м ³ /год	1000	
Рівень шуму, дБ	52 - 64	
Кількість жирових фільтрів (алюмінієві), шт.	2	
Освітлення	2x2 Вт LED	
Діаметр повітропроводу, мм	150	
Розміри без повітропроводу (ШxГxВ), мм	495x290x315	595x290x315
Маса, кг	7,3	7,8
Колір	Білий / Бежевий / Чорний Нержавіюча сталь	



Однофазна мережа, до якої підключається виріб, повинна відповідати чинним нормам. Підключення необхідно здійснювати через автоматичний вимикач, вбудований у стаціонарну проводку на Вашому електричному щитку.

Всі дії, пов'язані з підключенням, налаштуванням, обслуговуванням і ремонтом виробу, а також заміну ламп робити тільки після відключення приладу від мережі. Для цього необхідно відключити електричний вимикач на Вашому щитку або витягти вилку з розетки. **Не тягніть вилку за провід!** Не затискайте і не натягуйте мережевий кабель.

Заборонено використовувати подовжувачі та перехідники. Виробник витяжки не несе відповідальності за поломки чи займання, які сталися через використання трійників і подовжувачів. Для заміни пошкодженого мережевого кабелю виробу викликайте фахівця сервісного центру.

Перед установкою необхідно переконатися у відсутності видимих пошкоджень крильчатки, корпусу витяжки, а також у відсутності в проточній частині корпусу сторонніх предметів, які можуть пошкодити лопаті крильчатки. Якщо у Вас є сумніви в тому, що витяжка не пошкоджена і повністю укомплектована, зв'яжіться з продавцем негайно.

Забороняється використовувати виріб не за призначенням і піддавати будь-яким модифікаціям і переробкам.

Виріб не призначений для використання дітьми або особами зі знизеними фізичними, чуттєвими або розумовими здібностями або за відсутності у них життєвого досвіду використання витяжки, якщо вони не знаходяться під контролем або не проінструктовані особою, відповідальною за їх безпеку. Діти повинні знаходитися під контролем дорослих для недопущення ігор із виробом.

Перекачуване повітря не повинно містити пилу та інших твердих домішок, а також липких речовин і волокнистих матеріалів. Забороняється використовувати виріб у присутності займих речовин або їх парів, таких як спирт, бензин, інсектициди і т. і.

Не закривайте і не загороджуйте всмоктуючий і випускний отвір виробу, щоб не заважати оптимальному проходженню повітря. Не зменшуйте діаметр повітропроводу менше ніж 150 мм.

Не сідайте на виріб та не кладіть на нього будь-які предмети.

Під витяжкою не повинно відбуватися приготування страв типу фламбе (страви, що поливаються алкогольними напоями та підпалюються).

Слідкуйте, щоб під час приготування їжі під працюючою витяжкою не відбулося займання олії. Пам'ятайте, що повторне використання олії збільшує ймовірність її самозаймання.

Не залишайте без нагляду працюючу витяжку на довгий час.

Після тривалого функціонування витяжки не торкайтеся ламп освітлення – вони гарячі. При заміні ламп освітлення необхідно відключити виріб від електричної мережі.

Не торкайтеся поверхні витяжки мокрими руками. Регулярно очищуйте жирові фільтри. **Не знімайте жирові фільтри, коли витяжка працює.**

У разі виникнення нестандартної ситуації і поломок, **від'єднайте виріб від мережі і зверніться до сервісного центру**, адреса і телефон якого зазначені в гарантійному талоні.

Якщо Ви вирішили, що виріб більше не годиться для експлуатації, **зробіть його непридатним до використання:** відключіть від електричної мережі, обріжте кабель живлення, зніміть потенційно небезпечні частини (важливо для безпеки дітей, які можуть грати з непотрібними або викинутими виробами).

 По закінченню терміну служби, **виріб підлягає окремій утилізації. Не викидайте виріб разом із міськими відходами.**

При недотриманні викладених вимог виробник не несе відповідальності за можливі несправності.

КАТЕГОРИЧНО ЗАБОРОНЯЄТЬСЯ!

! Не під'єднуйте повітропротоки від витяжки до димарів печей і газових приладів, призначених для нагріву води та обігріву приміщень, у вентиляційні канали, призначені для інших пристроїв – це може привести до порушення вентиляції приміщення і нанесення шкоди здоров'ю людей.

! Не перевіряйте тягу витяжки, яка працює, за допомогою факела або відкритого вогню – це може призвести до пожежі.

! Не запалюйте конфорки газової плити без посуду (наприклад, для обігріву приміщення). Використання відкритого вогню може бути небезпечним і пошкодити пластмасові деталі витяжки або викликати займання.

! Забороняється зміна конструкції витяжки та інші втручання у виріб осіб, не уповноважених виробником на гарантійний ремонт - це може призвести до порушення роботи витяжки і зниження рівня безпеки для здоров'я людей.



Перед початком монтажу виробу необхідно знеструмити електричну мережу!

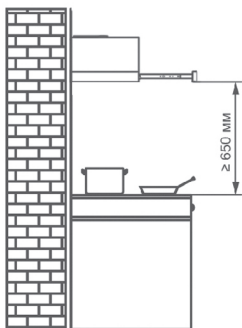

Мінімальна відстань між варильною поверхнею і нижньою площиною витяжки повинна бути:

- для електричних плит – не менше 600 мм;
- для газових плит – не менше 650 мм.

За наявності в кімнаті печі, газового котла або колонки необхідно враховувати, що під час роботи витяжка забирає з приміщення повітря, необхідне для згоряння. Це стосується також приміщень з герметичними вікнами та дверима.



Пряма витяжка

Для забезпечення безпечної роботи витяжки в замкнутому просторі повинний бути забезпечений додатковий приплив повітря ззовні (відкрита квартира в іншій кімнаті, відкриті двері на кухню або спеціально обладнана припливна вентиляція).

При використанні повітропроводу, що складається з декількох частин, кожна наступна частина повинна бути розташована зовні щодо попередньої.

У випадку комплектації витяжки електричним кабелем без вилки необхідно знеструмити електричну мережу і зробити підключення витяжки до електричної мережі згідно з наступною схемою:

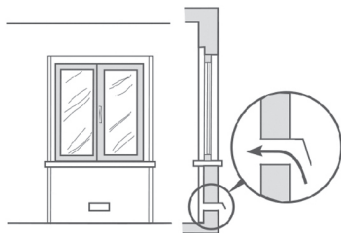

Приклад забезпечення притоку повітря

Коричневий провід = L («live», «фаза»)
Блакитний провід = N («neutral», «нуль»)
Зелено-жовтий = E («earth», «земля»)



Забезпечення необхідного зазору між дверима приміщення та порогом для вільного проходу приливної повітря

Не забувайте вмикати витяжку, як тільки Ви починаєте користуватися плитою або варильною поверхнею. Це необхідно для нормальної вентиляції кухні. Для повної вентиляції необхідно вмикати витяжку не раніше ніж через 15 хвилин після закінчення процесу приготування їжі.

ПАНЕЛЬ УПРАВЛІННЯ

Витяжка обладнана панеллю управління, що складається з перемикача освітлення і перемикача швидкостей. Перемикачі розташовані по обидва боки від телескопічної повітрязбірної панелі і в складеному стані витяжки приховані під висувною передньою панеллю.

Для нормальної роботи витяжки телескопічна повітрязбірна панель повинна бути висунута на максимальну

відстань, при цьому відкривається доступ до перемикачів освітлення і швидкостей.

Для короточасного вимикання витяжки досить засунути телескопічну повітрязбірну панель назад в корпус без виключення кнопки перемикача швидкостей. Необхідно пам'ятати, що після виключення витяжки таким способом включення відбудеться автоматично при висуванні телескопічної повітрязбірної панелі в робочий стан.

При розігріві їжі достатньо роботи витяжки на першій швидкості. Для стандартних умов приготування (варіння і смаження на 1-2 конфорках) використовується перша або друга швидкість. Друга швидкість призначена для виведення з приміщення великої кількості пари, диму і змішаних кухонних запахів, при одночасній роботі всіх конфорок.

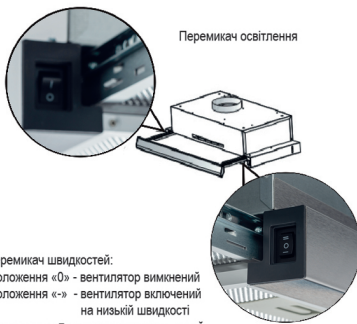

Перемикач освітлення

Перемикач швидкостей:

- положення «0» - вентилятор вимкнений
- положення «I» - вентилятор включений на низькій швидкості
- положення «II» - вентилятор включений на високій швидкості

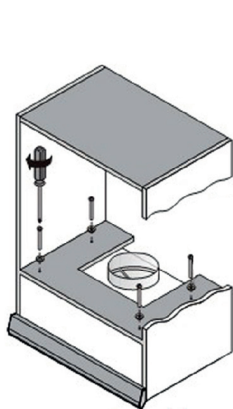
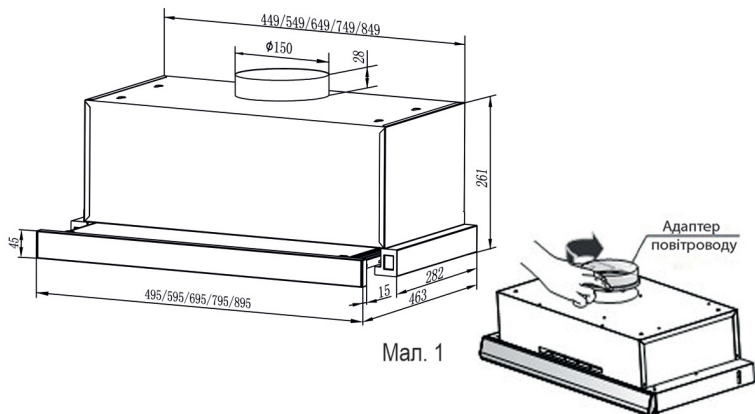

Мал. 2

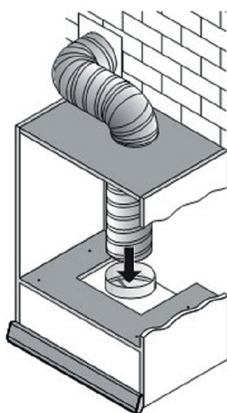

Мал. 3

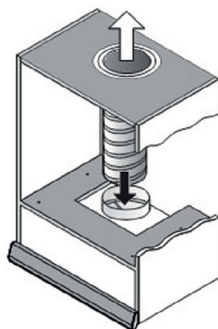

Мал. 4

УСТАНОВКА ВИТЯЖКИ

Перш ніж перейти до установки приладу необхідно впевнитися в тому, що всі заходи з техніки безпеки, вказані на стр.7, виконані.

Для установки витяжки обов'язково запросіть представників авторизованої служби сервісу.

Приступати до установки тільки після ретельної перевірки в якому режимі буде використовуватися витяжка.

Витяжки HTL 5615 1000 LED та HTL 6615 1000 LED можуть працювати у двох режимах:

1) Режим відводу:

1. Для виведення повітря в режимі вентиляції необхідно виїняти заглушку з пластика. Вставити у відкритий отвір адаптера. (Мал. 1)
2. Зробіть отвори в шафі згідно ескізу. (Мал. 1)
3. За допомогою гвинтів з шайбами з монтажного комплекту і викрутки прикріпіть витяжку до шафи. (Мал. 2)
4. З'єднайте повітропровід з адаптером витяжки. (Мал. 3) Виведіть інший кінець повітропровода у вентиляційний канал або шахту. (Мал. 4)

Переконайтеся у відсутності щілин у з'єднаннях.

2) Режим рециркуляції:

Під час роботи витяжки в режимі рециркуляції очищене повітря повертається назад в кухню. Ваша витяжка може використовуватися в режимі рециркуляції повітря через круглий отвір і верхню частину кухонної шафи.



У зв'язку з тим, що пристрій витяжки постійно вдосконалюється, можливі незначні розбіжності між конструкцією Вашої витяжки та інструкцією по експлуатації, які не впливають на технічні характеристики, безпеку експлуатації та споживчі властивості.



Ваша витяжка може працювати в режимі відведення повітря або в режимі рециркуляції (фільтрації) з використанням вугільних фільтрів.

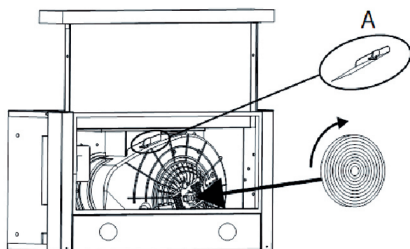
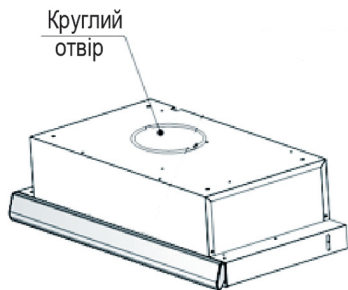

Мал. 5

Для переходу з режиму вентиляції до режиму рециркуляції повітря під адаптер повітропровода необхідно:

- вийняти заглушку з пластика;
- встановити адаптер повітропровода;
- закріпити на ньому короткий повітропровід і вивести інший його кінець в отвір зроблений у верхній частині шафи, і зафіксувати.
- не потрібно під'єднувати витяжку до вентиляційного каналу або шахти;
- встановити у витяжку вугільний фільтр (Мал. 5).

Вугільний фільтр до комплекту постачання витяжки не входить та купується окремо. Вугільні фільтри не підлягають очищенню і замінюються на нові кожні 3-4 місяці.

Під час експлуатації витяжки з метою забезпечення максимальної продуктивності та ефективності її роботи, необхідно періодично здійснювати роботи з профілактики та догляду за витяжкою.



При виконанні робіт, пов'язаних із профілактикою та доглядом за витяжкою обов'язково від'єднайте витяжку від електромережі!

Під час експлуатації витяжки з метою забезпечення максимальної продуктивності та ефективності її роботи необхідно періодично здійснювати роботи з профілактики та догляду за витяжкою.

При профілактиці регулярно виконуйте наступні дії:

- **Регулярно** видаляйте всі харчові залишки і жир з нижньої поверхні витяжки і алюмінієвих жирових фільтрів. **Зайва «зажиреність» може стати причиною займання!**
- Протирайте зовнішні поверхні витяжки вологою, віджатою фланелевою серветкою.
- Для догляду за поверхнями з нержавіючої сталі застосовуйте спеціальні засоби, що створюють захисну плівку.
- Не застосовуйте абразивні речовини і розчинники.
- Перевіряйте стан повітропроводу витяжки і вентиляційний канал, очищайте їх при необхідності!

ЗАМІНА ЛАМП ОСВІТЛЕННЯ

У витяжці використовуються 2 LED лампи по 2 Вт.

Заміна ламп проводиться в наступному порядку:

- перед заміною ламп освітлення переконайтеся, що витяжка відключена від електричної мережі;
- зніміть жировий фільтр, натиснувши на замок фільтра;
- зніміть кришку лампи, розкрутивши гвинти;
- викрутіть лампу;
- замініть на лампу того ж типу та потужності;
- встановіть жировий фільтр у витяжку, натиснувши на замок фільтра.



Збільшення періодичності очищення жирових фільтрів ускладнює всмоктування витяжною повітря. Це призводить до збільшення навантаження на електродвигун і може вплинути на термін служби витяжки.

Витяжка обладнана знімними захисними жировими алюмінієвими фільтрами. Фільтри забезпечують поглинання часток, тому можуть забруднюватися в залежності від частоти використання витяжки.

З метою забезпечення максимальної продуктивності та ефективності роботи витяжки необхідно регулярно очищати жирові фільтри від забруднень.

Очищення проводиться кожні 5–6 тижнів вручну в мильному розчині без сильного механічного впливу або в посудомийній машині.

Ручне очищення проводиться в наступному порядку:

- зніміть фільтр, попередньо натиснувши на замок фільтру;
- промийте фільтр миючим засобом або мильним розчином за допомогою губки або м'якої щітки;
- ретельно промийте фільтр теплою водою;

- дочекайтеся повного висихання фільтра;
- встановіть фільтр у витяжку, попередньо натиснувши на замок фільтра.

У разі очищення з використанням посудомийної машини переконайтеся, що до складу використовуваних машиною миючих засобів не входять агресивні речовини, які можуть пошкодити поверхню алюмінієвих деталей фільтру. В посудомийній машині розташовуйте фільтри вертикально, щоб уникнути попадання в них залишків їжі. Перед установкою фільтра у витяжку після очищення переконайтеся, що фільтр сухий.

У разі недотримання даних правил фільтр може бути зіпсований!



Якщо чищення не проводиться відповідно до інструкції з експлуатації, то є небезпека займання.

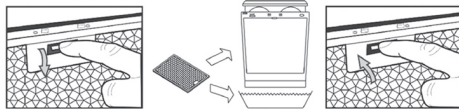

Вибір відповідає вимогам технічних регламентів: низьковольтного електричного обладнання (ПКМУ від 16.12.2015р. №1067); електромагнітної сумісності обладнання (ПКМУ від 16.12.2015р. №1077), ДСТУ EN 55014-1:2016, ДСТУ CISPR14-2:2007, ДСТУ EN 61000-3-3:2015, ДСТУ EN 61000-3-2:2016, ДСТУ ІЕС 60335-2-31:2015.

Виробник надає гарантію користування виробом протягом 12 місяців з дня продажу через роздрібну торговельну мережу за умови виконання правил транспортування, зберігання, монтажу та експлуатації, викладених в цій інструкції. Якщо Ваша витяжка не працює належним чином, зв'яжіться з сервісним центром, обслуговуючим продукцію **TM Minola** і не забудьте повідомити наступну інформацію:

- номер гарантійного талону;
- модель виробу;
- серійний номер, вказаний на наклейці інформаційної витяжки або в гарантійному талоні;
- опис проблеми.

Претензії не будуть розглянуті без гарантійного талону з датою продажу та штампом організації торгівлі. При покупці виробу вимагайте, щоб гарантійний талон був правильно заповнений.

Гарантійне обслуговування не проводиться в наступних випадках:

- при недотриманні правил, зазначених в керівництві;
- при зменшенні діаметру повітропроводу менше 150 мм;
- за наявності перешкод для вільного проходження повітря від витяжки до виходу вентиляційного каналу;
- при неправильному монтажі, у випадку відкриття електромонтажної розподільчої колодки, при заміні мережевого кабелю;
- при невідповідності живильної електричної мережі параметрам, встановленим виробником;
- при наявності механічних або інших пошкоджень обладнання через недбале поводження;
- при встановленні витяжки нижче ніж 60 см від конфорок та обігрівачів.



ВЫТЯЖКИ КУХОННЫЕ БЫТОВЫЕ

HTL 5615 1000 LED
HTL 6615 1000 LED



РУКОВОДСТВО ПО ЭКСПЛУАТАЦИИ

RU

Благодарим Вас за приобретение вытяжки Minola!

Вытяжки **Minola** надежны и просты в эксплуатации. Для обеспечения долгой и безотказной работы изделия внимательно прочитайте данное руководство.

Данное руководство по эксплуатации объединено с техническим описанием, а также содержит сведения по установке и монтажу, правила эксплуатации и обслуживания изделия.

Изделие предназначено для вытяжной вентиляции бытовых кухонных помещений, отапливаемых в зимнее время. Промышленная эксплуатация изделия, а также использование на предприятиях сферы обслуживания, здравоохранения и т. п. не предусмотрены. Ни при каких обстоятельствах не используйте вытяжку на улице!

Данная модель **может быть использована** для внутренней фильтрации (рециркуляции воздуха внутри помещения при установленных угольных фильтрах). Изделие оснащено лампами подсветки. Изделие имеет сетевой кабель с вилкой и предназначено для подключения к однофазной сети переменного тока с напряжением 220-240 В и частотой 50 Гц.

По типу защиты от поражения электрическим током изделие относится к приборам класса I.

По типу защиты от доступа к опасным частям и проникновения воды вытяжка, смонтированная с воздухопроводом, относится к приборам класса IP X0.

Изделие разрешается эксплуатировать при температуре окружающего воздуха в пределах от +1 °С до +45 °С.

Хранить изделие необходимо в упаковке производителя в вентилируемом помещении при температуре от 0 °С ~ +38 °С и относительной влажности не более 70%.

Оборудование отвечает требованиям Технического регламента ограничения использования некоторых опасных веществ в электрическом и электронном оборудовании.

Данное изделие произведено по заказу и под контролем **TM MINOLA**.

СРОК СЛУЖБЫ ИЗДЕЛИЯ: 7 років.

КОНСТРУКЦИЯ ВЫТЯЖКИ:

- 1 – Корпус
- 2 – Фронтальная декоративная панель
- 3 – Кнопка включателя освещения
- 4 – Жировые фильтры
- 5 – Телескопическая воздухозаборная панель
- 6 – Кнопка переключения скоростей
- 7 – Лампы освещения

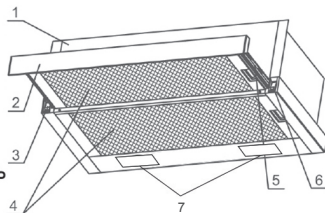

В КОМПЛЕКТ ПОСТАВКИ ВХОДЯТ:

- вытяжка – 1 шт.
- комплект монтажный – 1 шт.
- вентиляционный клапан - 1 шт.
- LED лампа на 2 Вт - 2 шт.
- гарантийный лист - 1 шт.
- руководство по эксплуатации – 1 шт.
- энергетическая карта - 1 шт.
- микрофиша - 1 шт.
- коробка упаковочная – 1 шт.

ТЕХНИЧЕСКИЕ ХАРАКТЕРИСТИКИ:

Модель	HTL 5615 1000 LED	HTL 6615 1000 LED
Напряжение сети, В	220-240	
Частота, Гц	50 - 60	
Номинальный ток, А	1	
Тип управления	Механическое	
Количество моторов, шт.	1	
Мощность двигателя, Вт	230	
Общая мощность, Вт	234	
Производительность, м³/ч	1000	
Уровень шума, дБ	52 - 64	
Количество жировых фильтров (алюминиевые), шт.	2	
Освещение	2x2 Вт LED	
Диаметр воздуховода, мм	150	
Размеры без воздуховода (ШxГxВ), мм	495x290x315	595x290x315
Масса, кг	7,3	7,8
Цвет	Белый / Бежевый / Черный Нержавеющая сталь	



Однофазная сеть, к которой подключается изделие, должна соответствовать действующим нормам. Подключение необходимо осуществлять через автоматический выключатель, встроенный в стационарную проводку на Вашем электрическом щитке.

Все действия, связанные с подключением, настройкой, обслуживанием и ремонтом изделия, а также замену ламп производить только после отключения прибора от электросети. Для этого необходимо отключить электрический выключатель на Вашем щитке или вытащить вилку из розетки. **Не тяните вилку за провод!** Не пережимайте и не натягивайте сетевой кабель.

Запрещено использование удлинителей и переходников. Производитель вытяжки не несет ответственности за поломки или возгорания, произошедшие из-за использования тройников и удлинителей. Для замены поврежденного сетевого кабеля изделия вызывайте специалиста из сервисного центра.

Перед установкой необходимо убедиться в отсутствии видимых повреждений крыльчатки, корпуса вытяжки, а также в отсутствии в прочной части корпуса посторонних предметов, которые могут повредить лопасти крыльчатки. Если у Вас есть сомнения в том, что вытяжка не повреждена и полностью укомплектована, свяжитесь с продавцом немедленно.

Запрещается использовать изде-

лие не по назначению и подвергать каким-либо модификациям и доработкам.

Изделие не предназначено для использования детьми или лицами с пониженными физическими, чувственными или умственными способностями или при отсутствии у них жизненного опыта использования вытяжки, если они не находятся под контролем или не проинструктированы лицом, ответственным за их безопасность. Дети должны находиться под контролем взрослых для недопущения игр с изделием.

Перекачиваемый воздух не должен содержать пыли и других твердых примесей, а также липких веществ и волокнистых материалов. Запрещается использовать изделие в присутствии воспламеняемых веществ или их паров, таких как спирт, бензин, инсектициды и т.п.

Не закрывайте и не загораживайте всасывающее и выпускное отверстие изделия, чтобы не мешать оптимальному прохождению воздуха. Не уменьшайте диаметр воздуховода менее чем 150 мм.

Не садитесь на изделие и не кладите на него какие-либо предметы.

Под вытяжкой не должно происходить приготовление блюд типа фламбе (блюда, которые поливаются алкогольным напитком и поджигаются). Следите, чтобы во время приготовления пищи под работающей вытяжкой не происходило возгорание масла. Помните, что повторное использование масла увеличивает вероятность его самовоспламенения. **Не оставляйте без присмотра работающую вытяжку на долгое время.** После длительного функционирования вытяжки не прикасайтесь к лампам освещения – они горячие. При замене ламп освещения необходимо отключить изделие от электрической сети.

Не касайтесь поверхности вытяжки мокрыми руками.

Регулярно очищайте жировые фильтры. **Не снимайте жировые фильтры при работающей вытяжке.**

При возникновении нестандартной ситуации и поломок отключите изделие от сети и обратитесь в сервисный центр, адрес и телефон которого указаны в гарантийном талоне.

Если Вы решили, что изделие больше не годится для эксплуатации, **сделайте его непригодным к использованию:** отключите от электрической сети, обрежьте кабели питания, снимите потенциально опасные части (важно для безопасности детей, которые могут играть с неиспользуемыми или выброшенными изделиями).



По окончании срока службы изделие подлежит отдель-

ной утилизации. Не выбрасывайте изделие вместе с неотсортированными бытовыми отходами.

При несоблюдении данного руководства производитель не несет ответственности за возможные неисправности.

КАТЕГОРИЧЕСКИ ЗАПРЕЩЕНО!

❗ Не выводите воздуховод вытяжки в дымоходы печей и газовых приборов, предназначенных для нагрева воды и обогрева помещений, в вентиляционные каналы, предназначенные для других устройств – это может привести к нарушению вентиляции помещения и нанесению вреда здоровью людей.

❗ Не проверяйте тягу работающей вытяжки с помощью факела или открытого огня – это может привести к пожару.

❗ Не зажигайте конфорки газовой плиты без посуды (например, для обогрева помещения). Использование открытого огня может быть опасным и повредить пластиковые детали вытяжки или вызвать возгорание.

❗ Запрещается изменение конструкции вытяжки и прочие вмешательства в изделие лиц, не уполномоченных производителем на гарантийный ремонт – это может привести к нарушению работы вытяжки и снижению уровня безопасности для здоровья людей.



Перед началом монтажа изделия необходимо обесточить электрическую сеть!

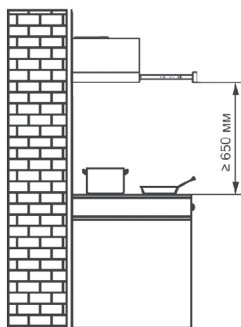

Минимальное расстояние между варочной поверхностью и нижней плоскостью вытяжки должно быть:

- для электрических плит – не менее 600 мм;
- для газовых плит – не менее 650 мм.

При наличии в комнате печи, газового котла или колонки необходимо учитывать, что во время работы вытяжка забирает из помещения воздух, необходимый для сгорания. Это относится также к помещению с герметичными окнами и дверями.

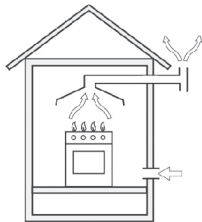

Прямая вытяжка

Для обеспечения безопасной работы вытяжки в замкнутом пространстве должен быть обеспечен дополнительный приток воздуха извне (открытая форточка в другой комнате, открытая дверь на кухню или специально оборудованная приточная вентиляция).

При использовании воздуховода, состоящего из нескольких частей, каждая следующая часть должна быть расположена снаружи относительно предыдущей.

В случае комплектации вытяжки электрическим кабелем без вилки необходимо обесточить электрическую сеть и произвести подключение вытяжки к электрической сети согласно следующей схеме:

Коричневый провод = L («live», «фаза»)

Голубой провод = N («neutral», «ноль»)

Зелено-желтый = E («earth», «земля»)

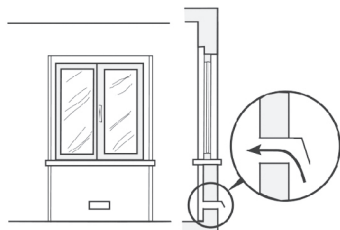

Пример обеспечения притока воздуха



Обеспечение необходимого зазора между дверью помещения и порогом для свободного прохода приточного воздуха

Не забывайте включать вытяжку, как только Вы начинаете пользоваться плитой или варочной панелью. Это необходимо для нормальной вентиляции кухни.

Для полной вентиляции необходимо выключать вытяжку не ранее чем через 15 минут после окончания процесса приготовления пищи.

ПАНЕЛЬ УПРАВЛЕНИЯ

Вытяжка оборудована панелью управления, состоящей из переключателя освещения и переключателя скоростей. Переключатели расположены по обе стороны от телескопической воздухозаборной панели и в сложенном состоянии вытяжки скрыты под выдвижной лицевой панелью.

Для нормальной работы вытяжки телескопическая воздухозаборная панель должна быть выдвинута на макси-

мальное расстояние, при этом открывается доступ к переключателям освещения и скоростей.

Для кратковременного выключения вытяжки достаточно задвинуть телескопическую воздухозаборную панель обратно в корпус без выключения кнопки переключателя скоростей. Необходимо помнить, что после выключения вытяжки таким способом включение произойдет автоматически при выдвигании телескопической воздухозаборной панели в рабочее положение.

При разогреве пищи достаточно работы вытяжки на первой скорости. Для стандартных условий приготовления (варка и жарка на 1-2 конфорках) используется первая или вторая скорость. Вторая скорость предназначена для выведения из помещения большого количества пара, дыма и смешанных кухонных запахов, при одновременной работе всех конфорок.

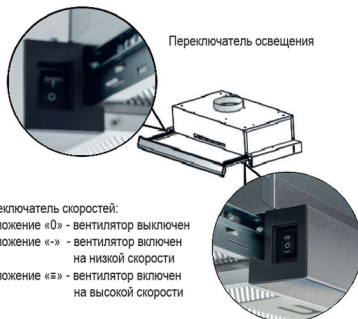

Переключатель освещения

- Переключатель скоростей:
- положение «0» - вентилятор выключен
 - положение «<->» - вентилятор включен на низкой скорости
 - положение «≡» - вентилятор включен на высокой скорости

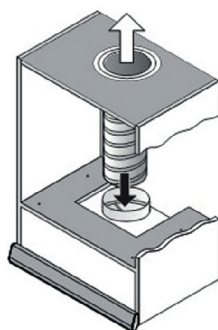
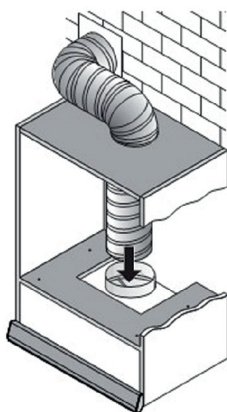
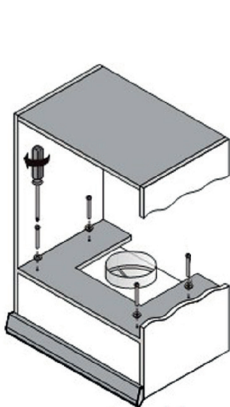
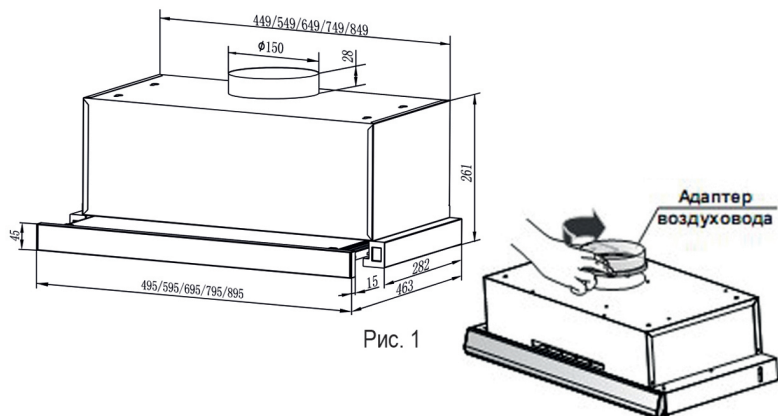

УСТАНОВКА ВЫТЯЖКИ

Прежде чем перейти к монтажу устройства, необходимо убедиться в том, что все меры по технике безопасности, приведенные на стр. 20, выполнены.

Для выполнения монтажа обязательно пригласите представителей авторизованного сервиса.

Приступать к установке только после тщательной проверки в каком режиме будет использоваться вытяжка.

Вытяжки HTL 5615 1000 LED и HTL 6615 1000 LED могут работать в двух режимах:

1) Режим отвода:

1. Для выведения воздуха в режиме вентиляции необходимо вынуть заглушку из пластика. Вставить в открытое отверстие адаптер. (Рис. 1)
2. Сделайте отверстия в шкафу согласно эскизу. (Рис. 1)
3. С помощью винтов с шайбами с монтажного комплекта и отвертки прикрепите вытяжку к шкафу. (Рис. 2)
4. Соедините воздухопровод с адаптером вытяжки. (Рис. 3) Выведите другой конец воздухопровода в вентиляционный канал или шахту. (Рис. 4)

Убедитесь в отсутствии щелей в соединениях.

2) Режим рециркуляции:

При работе вытяжки в режиме рециркуляции очищенный воздух возвращается назад в кухню. Ваша вытяжка может использоваться в режиме рециркуляции воздуха через круглое отверстие и верхнюю часть кухонного шкафа.



В связи с тем, что устройство вытяжки постоянно совершенствуется, возможны незначительные расхождения между конструкцией Вашей вытяжки и инструкцией по эксплуатации, не влияющие на технические характеристики, безопасность эксплуатации и потребительские свойства.



Ваша вытяжка может работать в режиме отвода воздуха или в режиме рециркуляции (фильтрации) с использованием угольных фильтров.

Круглое отверстие



Рис. 5

Для перехода с режима вентиляции к режиму рециркуляции воздуха под адаптер воздухопровода необходимо:

- вынуть заглушку из пластика;
- установить адаптер воздухопровода;
- закрепить на нем короткий воздухопровод и вывести другой его конец в отверстие сделанное в верхней части шкафа, и зафиксировать;
- не надо присоединять вытяжку к стационарному вентиляционному каналу или шахте;
- установить в вытяжку угольный фильтр (Рис. 5).

Угольный фильтр в комплект поставки не входит и приобретается отдельно. Угольные фильтры не подлежат очистке и заменяются на новые каждые 3-4 месяца.

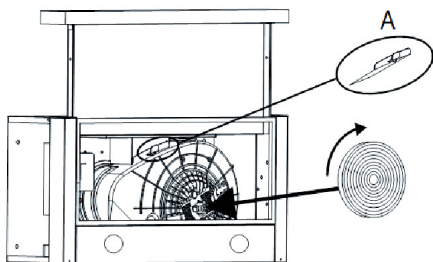
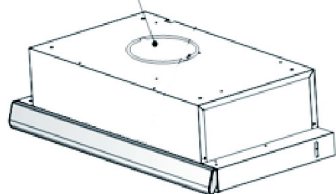
Во время эксплуатации вытяжки с целью обеспечения максимальной продуктивности и эффективности, необходимо периодически проводить работы по профилактике и уходу за вытяжкой.



При выполнении работ, связанных с профилактикой и уходом за вытяжкой обязательно отключите вытяжку от электросети!

В ходе эксплуатации вытяжки с целью обеспечения максимальной производительности и эффективности ее работы необходимо периодически производить работы по профилактике и уходу за вытяжкой.

При профилактике регулярно выполняйте следующие действия:

- **Регулярно** удаляйте все пищевые остатки и жир с нижней поверхности вытяжки и алюминиевых жировых фильтров. **Излишняя «зажиренность» может стать причиной воспламенения!**
- Протирайте внешние поверхности вытяжки влажной, хорошо отжатой фланелевой салфеткой.
- Для ухода за поверхностями из нержавеющей стали применяйте специальные средства, создающие защитную пленку.
- Не применяйте абразивные вещества и растворители.
- Проверяйте состояние воздуховода вытяжки и вентиляционный канал, очищайте их при необходимости!

ЗАМЕНА ЛАМП ОСВЕЩЕНИЯ

В вытяжке используются 2 LED лампы по 2 Вт.

Замена ламп производится в следующем порядке:

- перед заменой ламп освещения убедитесь, что вытяжка отключена от электрической сети;
- снимите жировой фильтр, нажав на замок фильтра;
- снимите крышку лампы, выкрутив винты;
- выкрутите лампу;
- замените на лампу того же типа и мощности;
- установите жировой фильтр в вытяжку, нажав на замок фильтра.



Увеличение периодичности очистки жировых фильтров затрудняет всасывание вытяжкой воздуха. Это приводит к увеличению нагрузки на электродвигатель и может повлиять на срок службы вытяжки.

Вытяжка оборудована съемными защитными алюминиевыми жировыми фильтрами. Фильтры обеспечивают поглощение в воздухе частиц, поэтому могут загрязняться в зависимости от частоты использования вытяжки.

С целью обеспечения максимальной производительности и эффективности работы вытяжки необходимо регулярно очищать жировые фильтры от загрязнений.

Очистка производится каждые 5–6 недель вручную в мыльном растворе без сильного механического воздействия или в посудомоечной машине.

Ручная очистка производится в следующем порядке:

- снимите фильтр, предварительно нажав на замок фильтра;
- промойте фильтр моющим средством или мыльным раствором с помощью губки или мягкой щетки;

- тщательно промойте фильтр теплой водой;
- дождитесь полного высыхания фильтра;
- установите фильтр в вытяжку, предварительно нажав на замок фильтра.

В случае очистки с использованием посудомоечной машины убедитесь, что в состав используемых машиной моющих средств не входят агрессивные вещества, которые могут повредить поверхность алюминиевых деталей фильтра. В посудомоечной машине располагайте фильтры вертикально во избежание попадания в них остатков пищи. Перед установкой фильтра в вытяжку после очистки убедитесь, что фильтр сухой.

При несоблюдении данных правил фильтр может быть испорчен!



Если очистку не проводить в соответствии с Руководством по эксплуатации, то есть опасность возгорания.

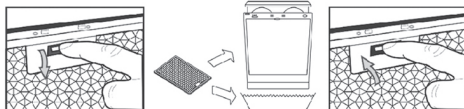
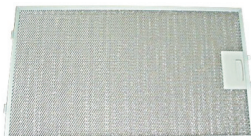

Изделие соответствует требованиям технических регламентов: низковольтного электрооборудования (ПКМУ от 16.12.2015р. №1067); электромагнитной совместимости оборудования (ПКМУ от 16.12.2015р. №1077), ДСТУ EN 55014-1: 2016, ДСТУ CISPR14-2: 2007, ДСТУ EN 61000-3-3: 2015, ДСТУ EN 61000-3-2: 2016, ДСТУ IEC 60335-2-31: 2015.

Производитель предоставляет гарантию использования изделия в течении 12 месяцев со дня продажи через розничную торговую сеть при условии выполнения правил транспортировки, хранения, монтажа и эксплуатации, изложенных в настоящем руководстве. Если Ваша вытяжка не работает надлежащим образом, свяжитесь с сервисным центром, обслуживающим продукцию **TM Minola** и не забудьте сообщить следующую информацию:

- номер гарантийного талона;
- модель изделия;
- серийный номер, указанный на информационной наклейке вытяжки или в гарантийном талоне;
- описание неисправности.

Претензии не будут рассмотрены без гарантийного талона с датой продажи и штампом торговой организации. При покупке изделия настоятельно требуйте, чтобы гарантийный талон был правильно заполнен.

Гарантийное обслуживание не производится в следующих случаях:

- при несоблюдении правил, указанных в руководстве;
- при уменьшении диаметра воздухохода менее 150 мм;
- при наличии преград для свободного прохождения воздуха от вытяжки до выхода вентиляционного канала;
- при неправильном монтаже, в случае вскрытия электромонтажной распределительной колодки, при замене сетевого кабеля;
- при несоответствии питающей электрической сети параметрам, установленным производителем;
- при наличии механических или иных повреждений оборудования из-за небрежного обращения;
- при установке вытяжки ниже чем 60 см от конфорок и обогревателей.



Служба технической поддержки:
Служба технічної підтримки:

0 800 217 777
+ 38 073 217 77 77
www.minola.ua

